

CARTILLA INFORMATIVA

CURADORES URBANOS PARA NIÑOS, NIÑAS Y ADOLESCENTES

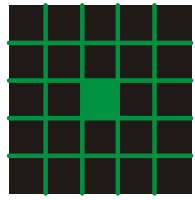



Curaduría Urbana 2



El CURADOR URBANO otorga permisos a todas las personas que quieran construir o urbanizar predios de acuerdo con la norma urbana y de sismoresistencia.

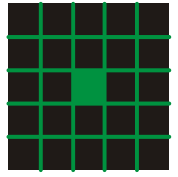

TIPOS DE LICENCIA

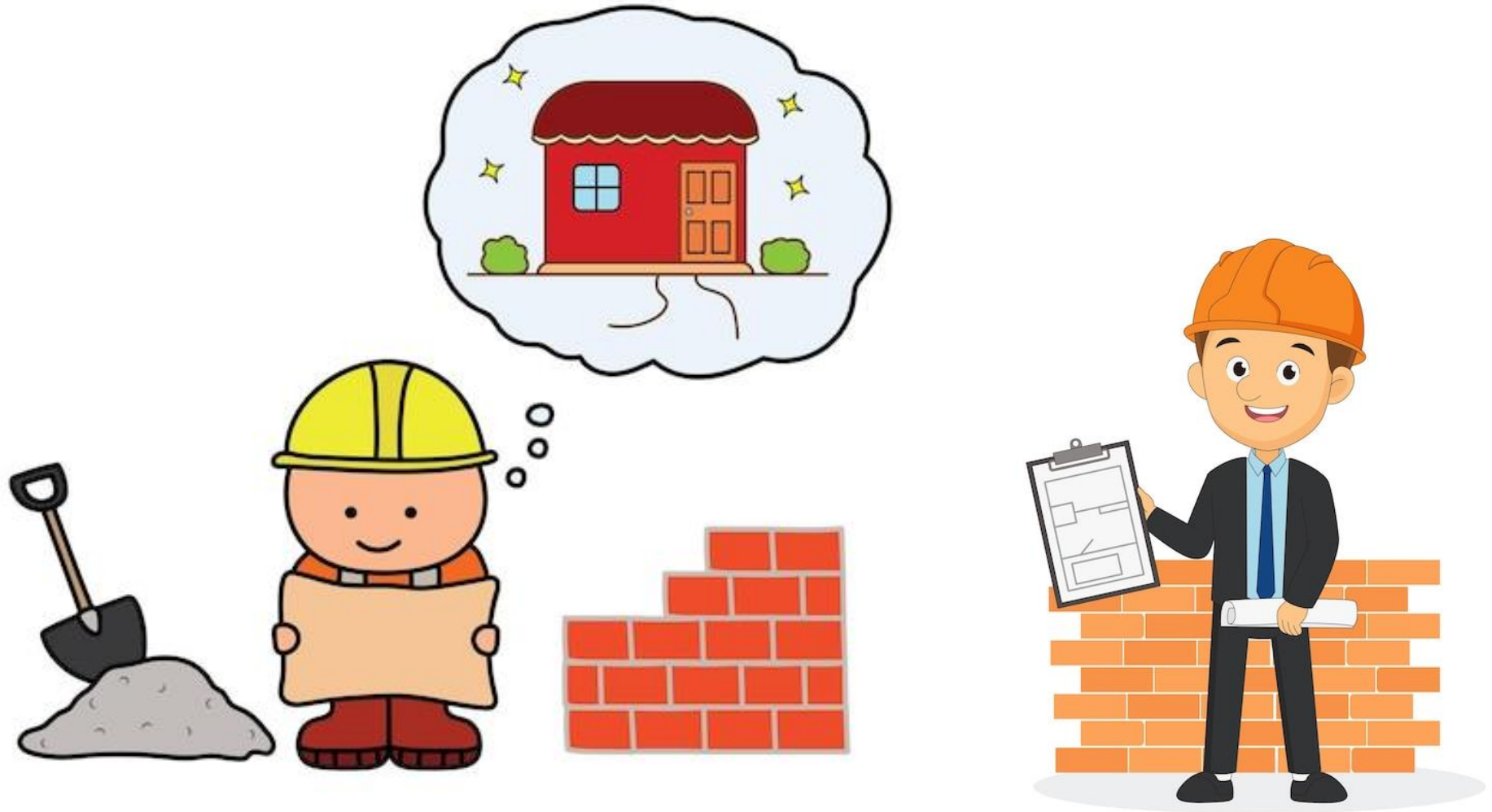

OBRA NUEVA: Inicia la obra desde el lote vacío.

TIPOS DE LICENCIA



MODIFICACION: Se hacen ajuste a lo existente sin modificar su altura o área construida.

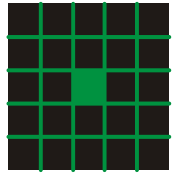

TIPOS DE LICENCIA

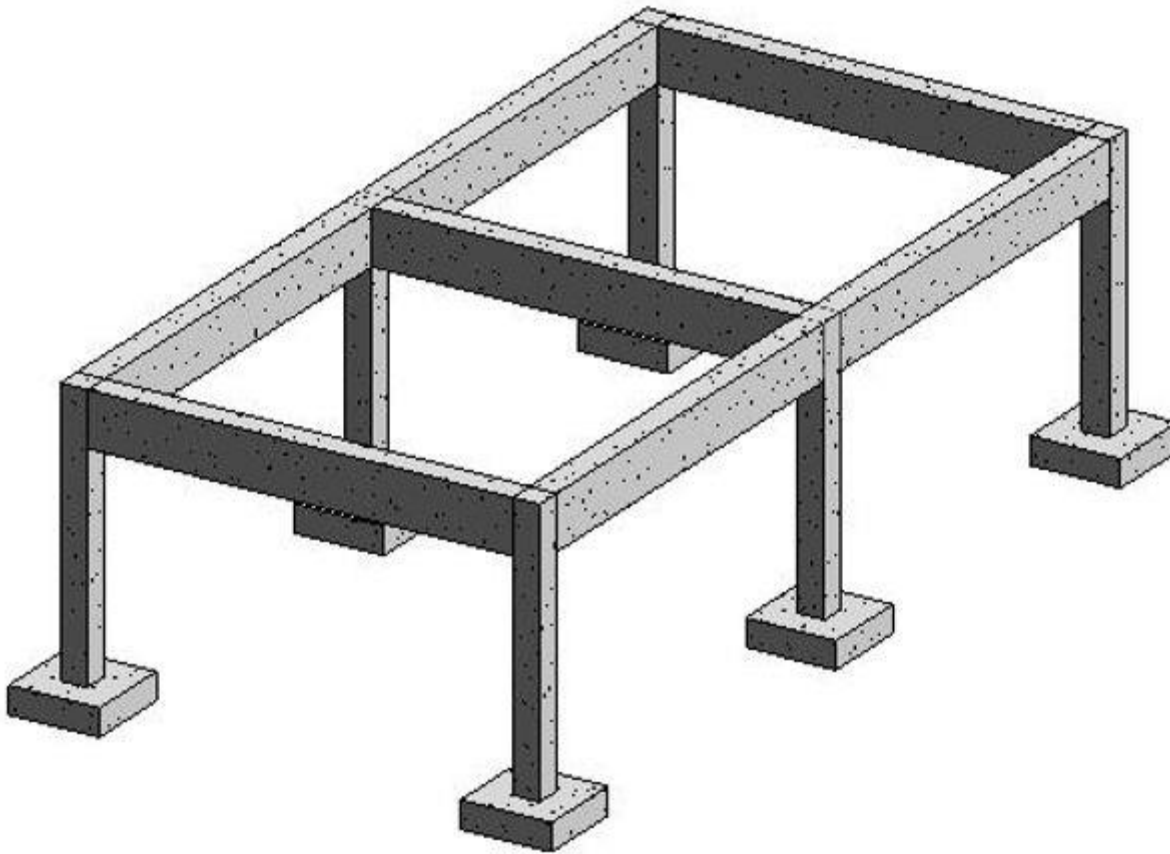

REFORZAMIENTO ESTRUCTURAL: Se adecua la estructura existente al cumplimiento de la Norma de Sismoresistencia.

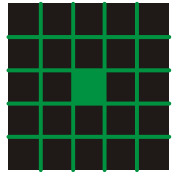

TIPOS DE LICENCIA



AMPLIACIÓN: Se plantea un área adicional para la edificación existente.

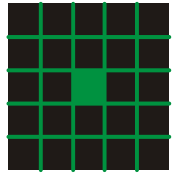

TIPOS DE LICENCIA



DEMOLICION: Puede ser total o parcial y busca destruir de manera ordenada la edificación existente.

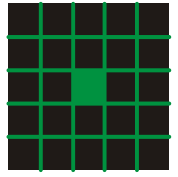

TIPOS DE LICENCIA

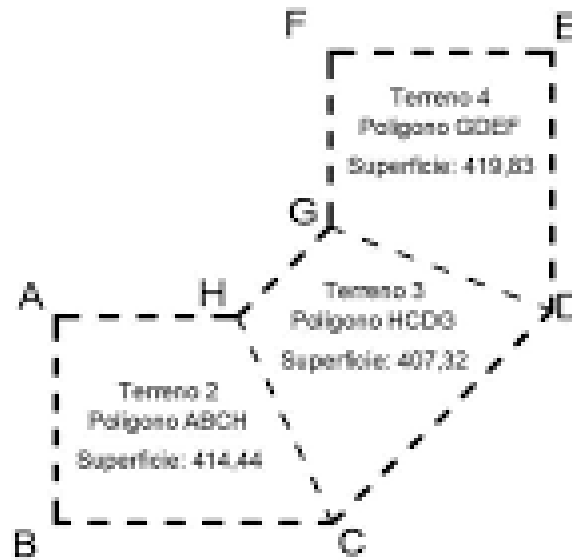
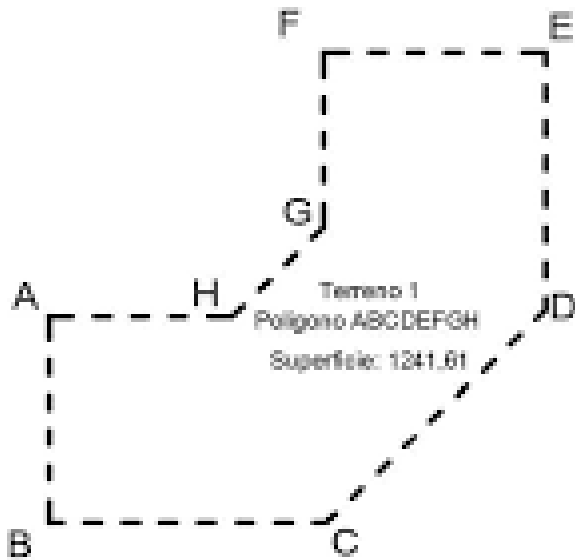

SUBDIVISION: Busca partir un predio cumpliendo con las áreas mínimas.

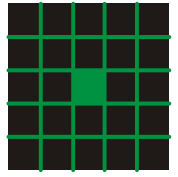

Curaduría Urbana 2

TIPOS DE LICENCIA



- URBANIZACIÓN O PARCELACION: Proveer de servicios públicos, vías, zonas verdes y espacio publico un predio para que sea habitables.
 - En la zona urbana es Urbanización y en la rural Parcelación

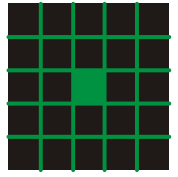

**Curaduría
Urbana 2**

CONTROL DE CONSTRUCCIONES



En Cali el control de las construcciones lo realiza la **SECRETARIA DE SEGURIDAD Y JUSTICIA** o los **INSPECTORES URBANOS** ubicado en el C.A.L.I. mas cercano a su casa.



Este documento es meramente educativo y busca que los niños, niñas y adolescentes conozcan las funciones de los Curadores urbanos.

Se prohíbe su reproducción con efectos comerciales